

# 使用安装说明书

本产品执行标准：GB/T 7725-2004

直流变频式热泵型  
分体落地式房间空调器



室内机组                      室外机组  
AGQA19LUCB    AOQR19LUCB

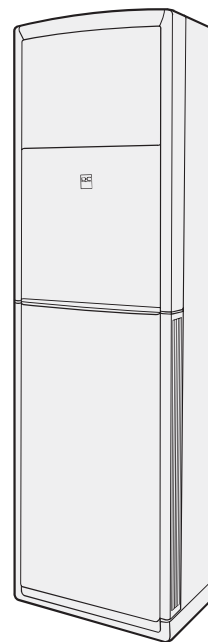

使用  
说明

安  
装  
说  
明

## 敬告用户

衷心感谢您购买富士通空调，使用前请仔细阅读本说明书以便正确使用本空调器。

请妥善保存本说明书，以备日后参考使用。

**富士通将军(上海)有限公司**



P/N9332060041-04

# 目录

---

## ◆ 空调器使用前的准备

- 保障安全的措施.....1
- 技术参数.....2
- 特点与功能.....3
- 各部件名称和作用.....4
- 运转前的准备.....7

## ◆ 空调器的使用方法

- 基本功能的使用（制冷·制热·除湿·自动）.....9
- 风向调节.....11
- 摇摆风向 / 广域送风.....12
- 机内干燥运转.....13
- 定时功能.....14
- 应急运转.....16

## ◆ 保养及故障检修

- 室内机的维护保养.....17
- 使用上的小知识.....18
- 故障检修.....19

## ◆ 安装说明

- 安全注意事项.....21
- 选择安装地点.....23
- 室内机及室外机安装图.....24
- 室内机安装程序及要点.....25
- 室外机安装程序及要点.....27
- 下面板的安装.....29
- 试运转.....30

# 空调器使用前的准备



## 保障安全的措施

### 危险

- 请勿自行安装本空调器。
- 本机没有配备用户能够进行维修的部分，有关任何修理事宜请联系本公司授权的专业维修技术人员。
- 当移动本机时，请与本公司授权的专业维修技术人员联系有关拆卸和安装事宜。
- 请勿长时间让冷风直接吹到身上。
- 请勿把手指或物件插入送风口和回风口。
- 切勿损伤电源线。
- 更换室内机电源线时，必须使用本公司提供的专用线，并由本公司授权的专业维修技术人员更换。
- 如果有故障（有燃烧气体等）时，请立即停止运转切断空调器专有回路电源和总电源并与本公司授权的专业维修技术人员联系。

### 注意

- 使用时保持空气流通。
- 请勿让风直接吹向壁炉或取暖装置上。
- 请勿爬在空调器上面，或在上放置物件。
- 请勿在空调器上悬挂物件。
- 请勿在空调器上放置花瓶或盛水容器。
- 请勿让空调器直接暴露于有水或潮湿环境下。
- 请勿用湿手操作空调器。
- 请勿拉扯电源线。
- 长时间不使用本机时要将电源关掉。
- 检查安装支架确认有没有损坏。
- 请勿让动物或植物位于风直接吹过的通路上。
- 请勿饮用空调器所排出的水。
- 请勿使用于有关贮藏食品，动植物，精密机械或艺术作品等的用途。
- 制热运转期间，联接阀的温度会升高，操作请小心。
- 请勿向热交换器铝片施加压力。
- 必须装上空气过滤网才进行运转。
- 请勿阻塞或遮盖回风口和出风口。
- 请保持空调器与其他电器用品的距离最少1米。
- 请避免在壁炉或其他取暖装置附近安装空调器。
- 当安装室内机组和室外机组时，避免孩童接近它。
- 请勿在空调器附近使用可燃气体。
- 请勿使用本机于普通住房中的房间制冷、制热、除湿和空气循环之外的其他用途。

 危险	有高度危险性，如不遵守会导致死亡或重大人身伤害和财产损失。
 警告	有中度危险性，如不遵守会导致死亡或重大人身伤害和财产损失。
 注意	有潜在危险性，如不遵守会发生人身伤害或财产损失。



必须遵循



实施接地工程



禁止

## 技术参数

产品型号 (型号)		
室内机		AGQA19LUCB
室外机		AOQR19LUCB
额定电压		220 V~
额定频率		50 Hz
制冷运行		
制冷量 (W)		5100 (1300~5400)
额定输入功率 (W)		1600 (260~2250)
额定电流 (A)		7.5 (最大10.5)
中间制冷量 (W)		2500
中间制冷输入功率 (W)		495
噪声值 (dB/(A)) ※	室内机	41
	室外机	51
制热运行		
制热量 (W)		6400 (1200~7350)
额定输入功率 (W)		1920 (210~2930)
额定电流 (A)		8.9 (最大13.5)
中间制热量 (W)		3100
中间制热输入功率 (W)		730
低温制热量 (W)		5300
低温制热输入功率 (W)		2500
噪声值 (dB/(A)) ※	室内机	42
	室外机	54
制冷剂(R410A)注入量 (g)		1300
产品质量 (kg)		
室内机		38
室外机		36
外形尺寸 (mm) 长x宽x高		
室内机		1830x520x340
室外机		790x290x540
能源消耗效率 (依据国标GB/T7725-2004)		
制冷季节能源消耗效率		5.35
制热季节能源消耗效率		2.55
全年能源消耗效率		2.95
能源消耗效率 (依据国标GB21455-2019)		
全年能源消耗效率 [ W·h/(W·h)]		3.70
制冷季节耗电量 (kW·h)		725
制热季节耗电量 (kW·h)		615
能效等级		3

※ 表列性能参数为GB/T 7725-2004所规定的额定试验工况条件下的测定值。

## 特点与功能

### 直流变频

开机之初，机组以大功率运转，使室内温度快速达到所要求的温度。随后，机组自动转换到小功率设置，进行省电、舒适的运转。

### 广域送风

通过风向板的非线性摆动，最大限度地模拟自然风，舒适清新。

### 自动风向

上下或左右风向板自动摇摆，使气流均匀每一个角落。

### 冷风防止

制热运转开机后，根据出风温度室内机风扇运转会被自动设限，同时风向自动向上，防止大风量冷风吹出而造成人体的不适。

### 机内干燥

制冷或除湿运转后，干燥使室内机内部快速干燥，抑制霉菌的生长繁殖。

### 程序定时器

程序定时器可以把关机定时器和开机定时器操作组合成一个单一程序来使用。本程序可以在24小时内实现从开机定时器到关机定时器或从关机定时器到开机定时器的操作。

### 无线遥控器

无线遥控器提供方便快捷的方法操作空调器。

### 睡眠定时器

当制热方式中按下睡眠按钮时，在运行期间空调器的温度调节器的设定值会逐渐降低，而在制冷方式中按下时，在运行期间温度调节器的设定值会逐渐上升。当达到设定时间时，空调器自动停机。

### 室内温度显示

超大 LED 显示，室内温度一目了然。

## 各部件名称和作用

- ◆ 为便于正确使用本空调器，请确认各部件的名称和位置
- ◆ 详细内容请参阅相关页说明

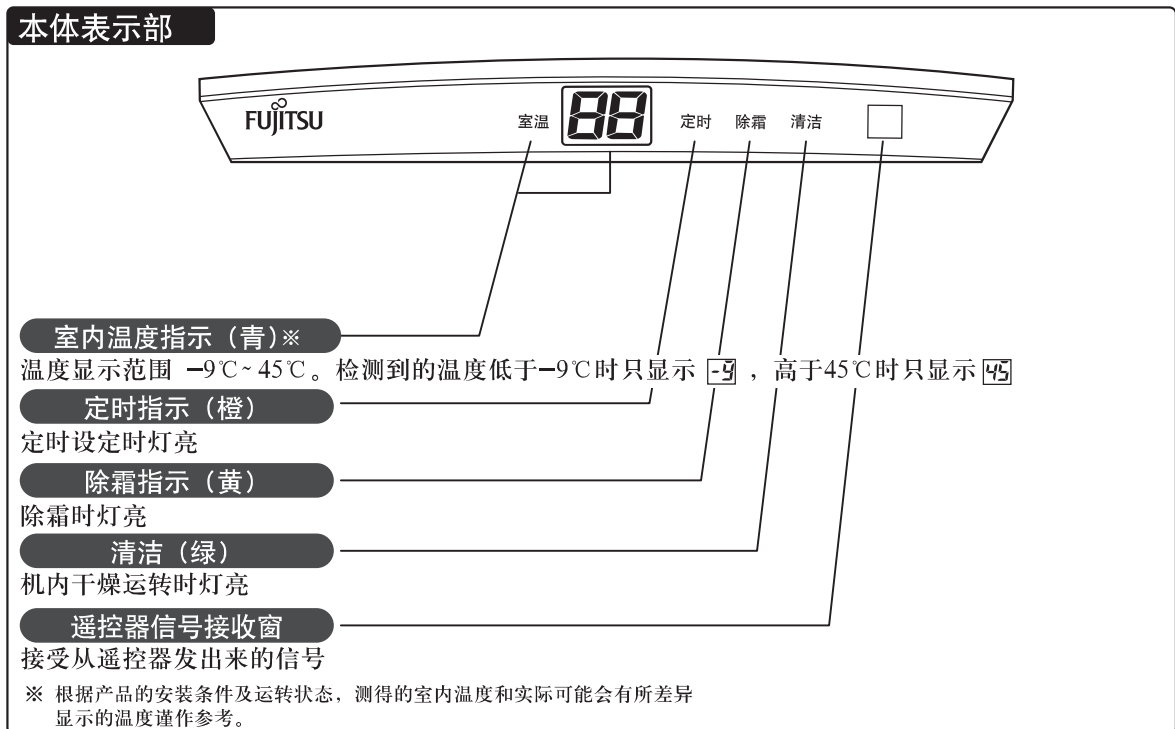
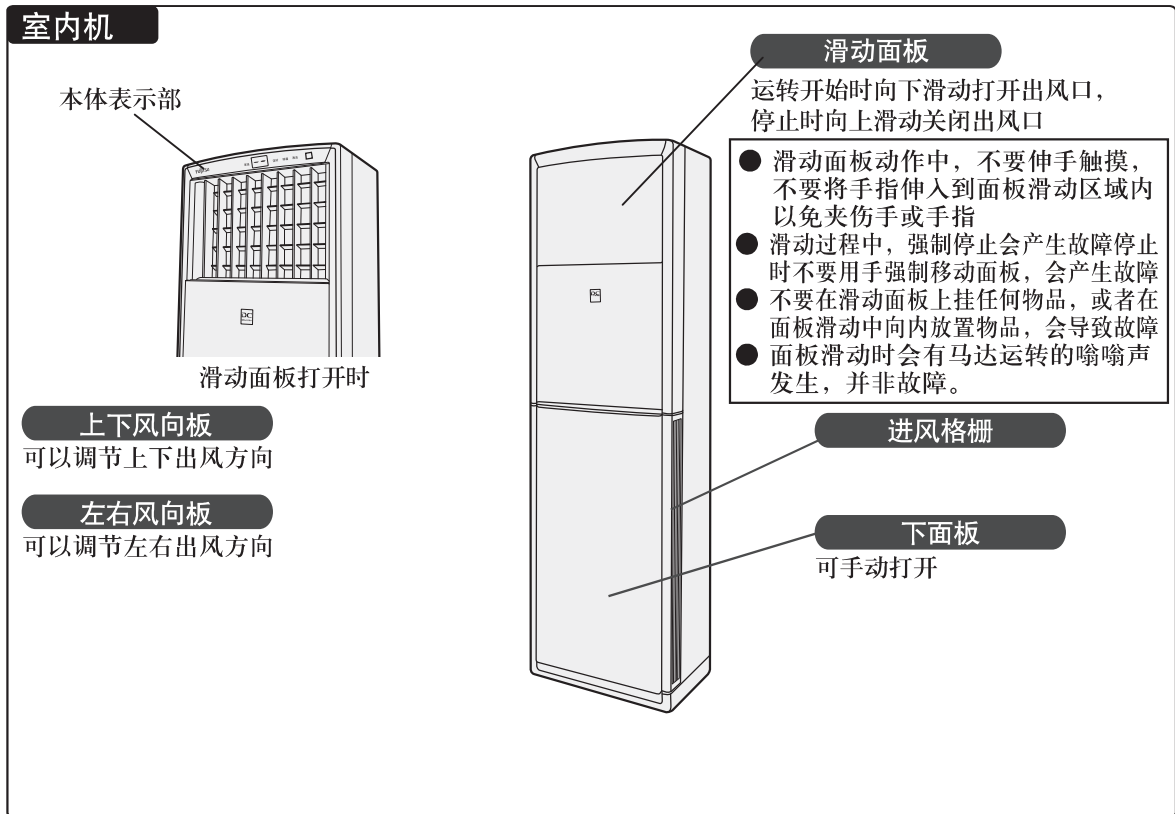

# 各部件名称和作用

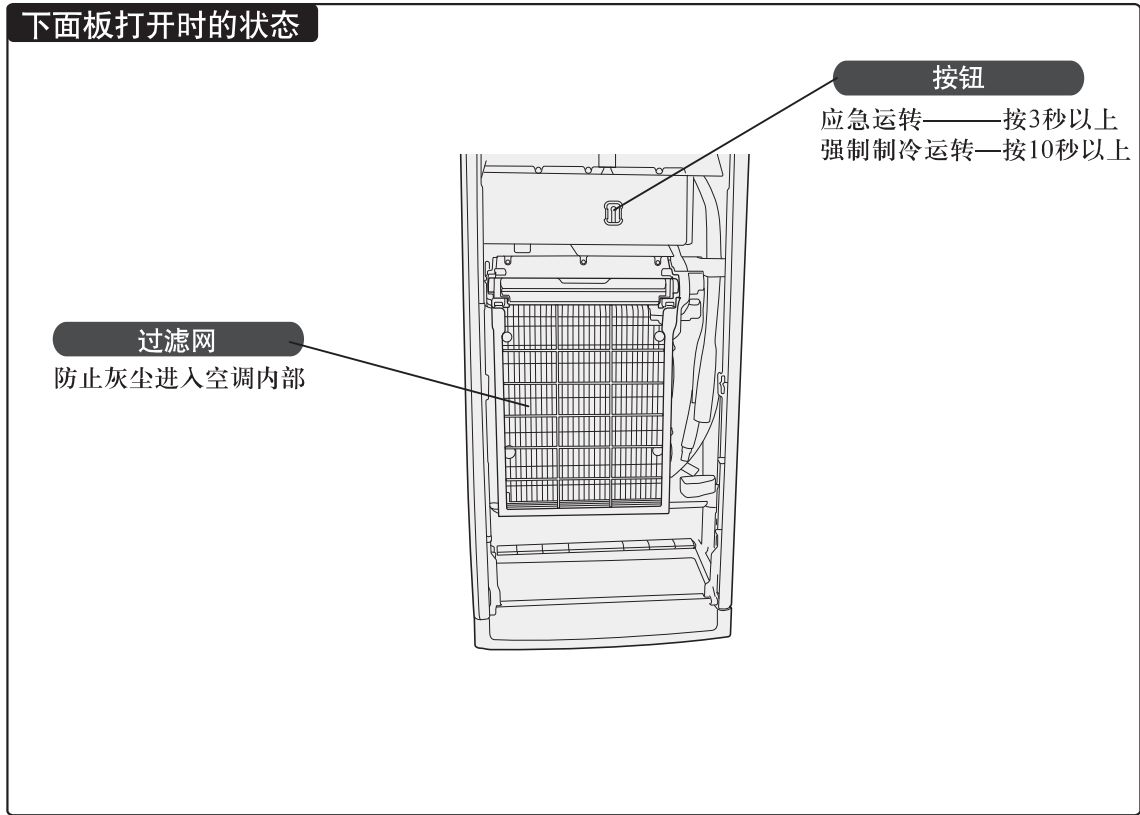

使用  
说明

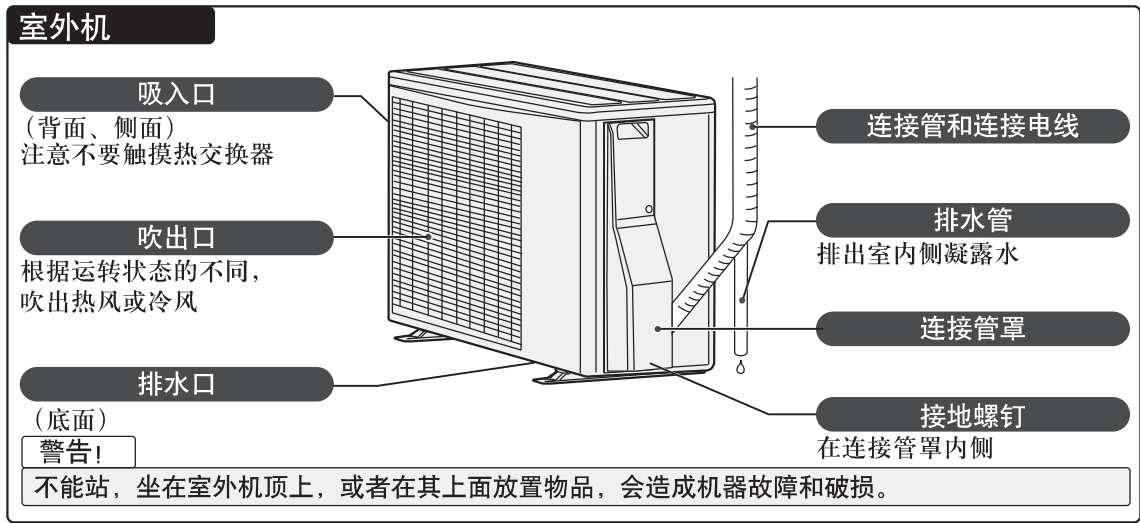

# 各部件名称和作用

- ◆ 空调器的运转操作是根据遥控器来实施的，请确认各部分的名称和作用
- ◆ 详细内容请参阅相关页说明

遥控器示意图

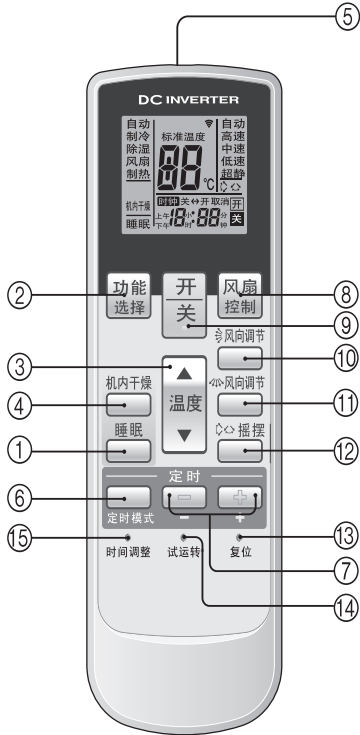

- ① 睡眠按钮
- ② 功能选择按钮
- ③ 温度设定按钮 (▲ / ▼)
- ④ 机内干燥按钮
- ⑤ 信号发射窗
- ⑥ 定时器模式按钮
- ⑦ 定时器设置按钮 (+ / -)
- ⑧ 风扇控制按钮
- ⑨ 开 / 关按钮
- ⑩ 风向调节按钮 (▲ / ▼)
- ⑪ 风向调节按钮 (◀ / ▶)
- ⑫ 摇摆按钮
- ⑬ 复位按钮
- ⑭ 试运行按钮  
(此键用于本公司其他产品，本产品不用。  
试运转时，请按本体上的操作按钮。)
- ⑮ 时间调整按钮

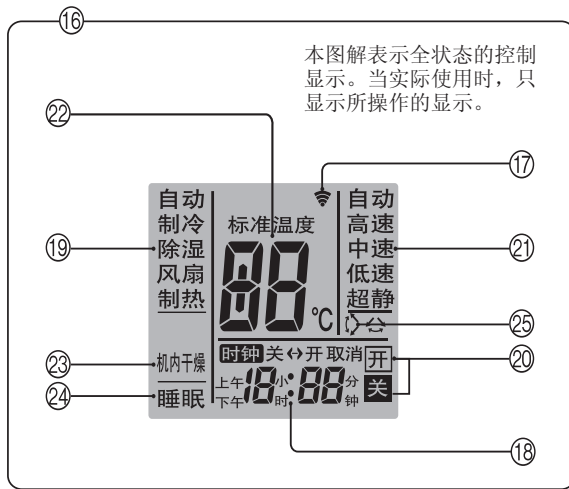

本图解表示全状态的控制显示。当实际使用时，只显示所操作的显示。

- ⑮ 时间调整按钮
- ⑯ 遥控器显示屏
- ⑰ 信号发射显示
- ⑱ 时间显示
- ⑲ 运转模式显示
- ⑳ 定时器模式显示
- ㉑ 风扇状态显示
- ㉒ 温度设定显示
- ㉓ 机内干燥显示
- ㉔ 睡眠显示
- ㉕ 摇摆显示



# 运转前的准备

## 室内机的准备

### 室内机的准备

- 1 确认您已完整地阅读本说明书、已了解本机的各项功能及操作方法。
- 2 确认检查室内机出风口周边的包装物是否都已除去。
- 3 确认检查电源线是否已经正确连接好，电源开关置于 **ON** 的位置。
- 4 确认配管连接无误，排水管无破损能正常排水至室外。

## 遥控器的准备

### 装入干电池并调整时间



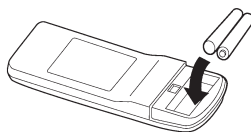

#### 装入电池（2节7号电池（AAA））

- 1 按下及滑动电池盖向后。  
当按下电池盖面的  标记后，依箭头方向滑动。



- 2 装入电池及必须正确对准电池极性（正或负极）。
- 3 关闭电池盖。

#### 设定当前时间

- 1 按时间调整按钮（遥控器示意图 ⑮）  
利用圆珠笔尖或其它细小物体按该按钮。
- 2 用  /  定时设定按钮（遥控器示意图 ⑦）将时钟调节为当前时间。  
 按钮：按该按钮使时间前进。  
 按钮：按该按钮使时间后退。  
(每按一次这两个按钮，时间分别以1分钟为步长前进/后退。按住这两个按钮不放，可分别快速以10分钟为步长改变时间。)
- 3 按时间调整按钮（遥控器示意图 ⑮）。  
将完成时间设定并启动时钟。

## 运转前准备

### 敬告

- 请使用 7 号碱性电池。
- 请不要使用不同型号、不同种类的电池。也不要使用充电式电池。
- 长时间不使用时请取出电池。
  - 长时间放置不使用时，干电池会有液体漏出。漏出的液体与人体接触会造成皮肤损伤等伤害。
  - 取出的电池要注意保管，防止儿童误食。

### 有关电池寿命

- 和使用频率有一定关系，一般来说可以使用一年左右。有下列情况发生时请更换电池并按复位按钮。
  - 一定要走近空调器才能接收到遥控器信号。
  - 遥控器不能正确动作。
  - 遥控器液晶显示变淡，文字难以看清。
- 产品出厂时附属的电池提供给您最初时的使用，可能不到一年就会失效。

## 遥控器操作时

- 请将遥控器对着空调器的信号接受窗进行操作。
- 空调器接收到信号后会发出声音，以示接到信号。
- 没有受信音时，请再一次操作遥控器。

信号接收窗

信号接收距离  
7m 以内

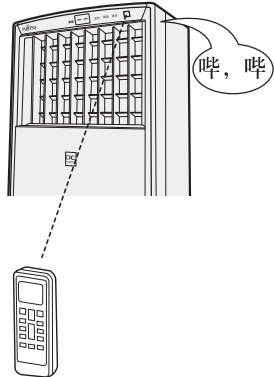

### 敬告

- 遥控器和信号接收窗之间如果有窗帘等物阻隔时，空调器会接受不到信号。
- 信号接收窗不能有强光照射，否则会造成动作不良。
- 遥控器应该远离直射光，燃气具等热的地方保存。
- 遥控器不能受到强烈冲击，或者浸水等。

# 空调器的使用方法

## 基本功能的使用（制冷·制热·除湿·自动）

### 选择功能

- 1 按下开/关按钮（遥控器示意图⑨）。  
室内机组的室内温度指示（青）（本体表示部）会点亮。  
空调器将开始运转。

- 2 按下功能选择按钮（遥控器示意图②）以选择适当的运转方式。  
每一次按下本按钮，功能按如下顺序变化：

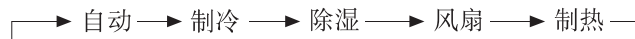

约3秒钟后，整体显示将会重新出现。



例：设定制冷

### 设定温度调节器

按下温度设定按钮（遥控器示意图③）

- ▲ 按钮：温度上升
- ▼ 按钮：温度下降

#### ● 设定温度范围：

- 自动 ..... 18°C 至30°C
- 制热 ..... 16°C 至30°C
- 制冷/除湿 ..... 18°C 至30°C

在风扇运转中，温度调节器不能用以设定室温（温度将不会出现在于遥控器的显示屏上）。

约3秒钟后，整体显示将会重新出现。



例：设定至26°C

温度调节器的设定为一个目标数，与实际室温有所出入。

### 设定风扇速度

按下风扇控制按钮（遥控器示意图⑧）

每一次按下本按钮，风扇速度按如下顺序变化：

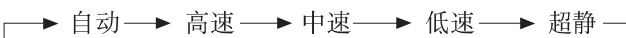

约3秒钟后，整体显示将会重新出现。

当设定成自动时：

- 制热**：风扇动作以使暖气以最佳状态循环。  
但是，当室内机组放出的空气温度较低的时候，风扇将以极低速度运转。
- 制冷**：当室温接近温度调节器的设定数值，风扇速度开始减慢。
- 风扇**：当电源接通时，风扇会在运转和停止之间交替，风扇以低速运转。  
在监视运转中以及在制热方式开始时，风扇将以极低设定值动作。



例：设定自动

### 超静运转时

超静运转时，室内空调器的气流流量会减少，令室内更宁静。

- 超静不能在除湿状态进行时使用。（同样当自动运转模式下选择除湿状态时也不能使用超静运转。）
- 超静运转中，制热和制冷性能将会稍有降低。  
静音操作后，如果房间仍不够暖和（凉爽），请改变风扇速度。

## 基本功能的使用（制冷·制热·除湿·自动）

### 停止操作

按下开/关按钮（遥控器示意图⑨）。  
运转指示灯室内温度指示（青）（本体表示部）将会熄灭。

### 有关自动转换运行

- 自动：**
- 在初次选择自动转换运转方式后，风扇将以极慢速运转约一分钟，在此期间，空调器检测室内条件并选择适当的运转方式。  
如果温度调节器的设定温度和实际室温之间的差距大于+2℃→制冷或除湿运转。  
如果温度调节器的设定温度和实际室温之间的差距在±2℃→监控器操作。  
如果温度调节器的设定温度和实际室温之间的差距大于-2℃→制热操作。
  - 当空调器已经将您的室温调得接近温度调节器设定数据时，即开始监控操作。在监控操作状态下，风扇交替低速运转。如果室温其后又发生变化，空调器将再次选择适当的运行方式（制热或制冷），从而将室温调至温度调节器设定的值。（监控器操作范围相对于自动调节器的设定值为±2℃）
  - 如果空调器自动选择的方式不理想，请您选择另一种运转方式（制热、制冷、除湿或风扇）。

### 有关方式操作

- 制热：**
- 用于使室内温暖起来。
  - 当选择了暖气方式时，空调器将以极低的风扇速度运转约3~5分钟，然后切换成所选择的风扇设定。这一段时间可供室内机组在开始全面运转之前进行暖机。
  - 当室温极低时，装置外侧可能会结霜，将会造成其性能降低。装置将会自动进入除霜循环。在自动除霜循环期间，室内机本体表示部“除霜”（黄）灯亮，而制热运转将被中断。除霜完成以后自动恢复制热运转。
  - 当开始制热后，要使房间变得更暖需要一段时间。
- 制冷：**
- 使室内降温。
- 除湿：**
- 当除湿过程中，同时提供室内清凉的环境。
  - 当除湿进行时，室内温度不会上升。
  - 当除湿进行时，风扇会低速运转。由于调节室内湿度，室内机的风扇会间歇性停止。同样地，当侦测室内湿度时，室内机的风扇会低速运转。
  - 当除湿方式被选择后，风扇速度不能人为调整。
- 风扇：**
- 用于使整个房间空气流通。

#### 制热运转期间：

将温度调节器的设定温度设定成高于现在的室温。如果温度调节器设定成低于实际的室温，制热方式将不会动作。

#### 制冷及除湿运转期间：

把温度调节器设定温度低于现在室温的温度设定值。如果温度调节器设定高于实际的室温，制冷和除湿方式将不会运转（在制冷方式，只有风扇将运转）。

#### 风扇运转期间：

不能使用本机进行制热和制冷。

## 风向调节

◆ 上下、左右风向的位置可以通过遥控器进行设定。

### 调节上下风向

按风向调节按钮 (▲ / ▼)  
(遥控器示意图 ⑩)

● 每按一下风向调节键上下风向板会进行如下次序变化

① ← → ② ← → ③ ← → ④ ← → ⑤

● 根据制冷、制热时空气流动的特点，为更好地提高制冷、制热效果，建议使用以下风向范围。

- ▲ 制冷运转 ① ② ③ ④
- 制热运转 ② ③ ④ ⑤

#### 敬告

- 只有在送风运转状态①~⑤个风向位置都可调节。
- 每调节一次会发出“哗哗”的声音。如果连续“哗哗”声说明风向已到极限位置，不可再调节。(左右风向调节也如此)

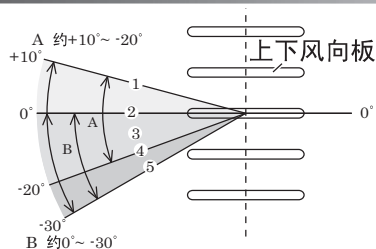

\* 角度为上下风向板的动作范围

### 调节左右风向

按风向调节按钮 (◀ / ▶)  
(遥控器示意图 ⑪)

● 每按一下风向调节键左右风向板会进行如下次序变化

左② ← → 左① ← → 正面 ← → 右① ← → 右②

#### 敬告

- 上下、左右风向板的调节请一定用遥控器进行操作，不能用手强行摆动风向板，否则会出故障。万一不小心使风向板的角发生了转动（非遥控器操作），通过暂时停止空调运转可以使风向板恢复到正常的位置。

## 摇摆风向 / 广域风向

- ◆ 想把冷风（暖风）送到房间的各个角落时（使房间温度均匀）请使用摇摆风向或广域风向。

### 使用摇摆风向

按下摇摆按钮(遥控器示意图 ⑫)。

摇摆显示器(遥控器示意图 ⑮)会变亮。

每次按下摇摆按钮，摇摆运行将按如下顺序改变：

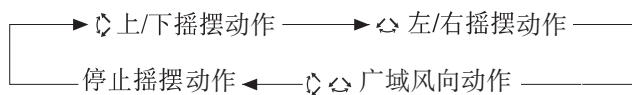

### 有关广域风向

- 广域风向通过上下、左右风向板的摆动组合，而且左右风向板的摆动具有非线性特点，能够使吹出的风最大限度地模拟自然风。
- 广域送风时，左右风向比单独调节风向时具有更广的送风角度，可以使房间的温度分布更加均匀。

#### 敬告

- 风向板上下摇摆动作中，也可以用按风向调节按钮(▲/▼)解除。
- 风向板左右摇摆动作中，也可以用按风向调节按钮(◀/▶)解除。
- 风向板广域风向动作中，也可以用按风向调节按钮(▲/▼)(◀/▶)解除。

## 机内干燥运转

- ◆ 干燥室内机内部，抑制细菌等的繁殖。
- ◆ 制冷、除湿运转停止后，机内干燥运转约 90 分钟后会自动停止。

### 启动机内干燥运转

制冷、除湿运转中或停止中，按“机内干燥”键（遥控器示意图④）

遥控器显示屏将显示机内干燥（遥控器示意图②③）。10秒钟后消失。

运转指示灯灭，本体表示部“清洁”指示灯（绿）亮

### 停止机内干燥运转

按“开/关”键（遥控器示意图⑨）

本体表示部“清洁”指示灯（绿）灭

#### 敬告

- 机内干燥运转过程中，再次按机内干燥键，机内干燥运转则被重新设定。
- 机内干燥运转过程中，室内温度、湿度会有所上升。
- 机内干燥运转不能除去已发生的霉菌，只能起到抑制作用。
- 机内干燥主要用于干燥空调内部，制热运转时没有必要使用该项功能。

# 定时功能

在使用定时器功能之前，确认遥控器被设定成正确的现在时间（见第7页）。

## 使用开机定时器或关机定时器

- 1 按下开/关按钮（遥控器示意图⑨）  
（如果空调器在运转中，请进行步骤2）。  
室内机组的室内温度指示（青）（本体表示部）会点亮。
- 2 按下定时模式按钮（遥控器示意图⑥）以选择停止时间器或开机时间器。

每一次按下本按钮，定时器功能按如下顺序变化：



室内机组的定时指示（橙）（本体表示部）会点亮。

- 3 使用定时设定按钮（遥控器示意图⑦）以调节希望的关机或开机时间。  
在时间显示闪烁期间进行时间设定（闪烁将持续5秒）。  
⊕ 按钮：按下增加时间读数。  
⊖ 按钮：按下减少时间读数。  
约5秒钟后，整体显示将会重新出现。

## 使用程序定时器

- 1 按下开/关按钮（遥控器示意图⑨）  
（如果空调器在运转中，请进行步骤2）。  
室内机组的室内温度指示（青）（本体表示部）会点亮。
- 2 设定关机定时器及开机定时器。  
请参照“使用开机定时器或关机定时器”以设定操作方式及时间。  
约3秒钟后，整体显示将会重新出现。  
室内机组的定时指示（橙）（本体表示部）会点亮。
- 3 按下定时模式按钮（遥控器示意图⑥）以选择程序定时器操作（关 → 开或关 ← 开会被显示）。  
显示屏会交替地显示“关机定时器”及“开机定时器”的时间，然后固定显示首选开始操作的时间设定。  
● 程序定时器会开始操作。（如果开机定时器被选定为首先运作，显示屏会固定显示首先开始操作的时间设定）  
约5秒钟后，整体显示将会重新出现。

## 关于程序定时器

- 程序定时器可以把关机定时器和开机定时器操作组合成一个单一程序来使用。本程序可以在24小时内从关机定时器到开机定时器的操作。
- 首先起用的定时器功能将是最接近现在时间的定时器设定。工作次序已用箭头显示于遥控器的显示屏（关 → 开）或（关 ← 开）。
- 程序定时器的使用例子：  
使空调器在入睡后自动停止（关机定时器）然后在早晨起床之前自动启动（开机定时器）。

## 取消定时器

使用定时器按钮以选择定时器取消。  
空调器会回复正常运转。

## 改变定时器设定

请依照步骤2及3。

## 定时器运转中停止空调器运转

按下开/关按钮。

## 改变运转条件

如果希望在进行定时器设定中改变运转条件（方式，风扇速度，温度调节器设定值，超静音模式），请等待整体显示将会重新出现，然后按下适当的按钮来变成希望的运转方式。  
改；模  
新改

## 取消定时器

使用定时器按钮以选择定时器取消。  
空调器会回复正常运转。

## 改变定时器设定

1. 请参照“使用开机定时器或关机定时器”以选择改变定时器设定。
2. 按下定时器按钮以选择。关 → 开或关 ← 开。

## 定时器运转中停止空调器运转

按下开/关按钮。

## 改变运转条件

如果希望在进行定时器设定中改变运转条件（方式，风扇速度，温度调节器设定值，超静音模式），请等待整体显示将会重新出现，然后按下适当的按钮改变成希望的运转方式。



# 定时功能

## 使用睡眠定时器

当空调器在运转中或停止时，按下睡眠定时器按钮（遥控器示意图①）。

室内机组的室内温度指示（青）（本体表示部）及定时指示（橙）（本体表示部）会点亮。

## 取消定时器

使用定时器按钮以选择定时器取消。空调器会回复正常运转。

## 定时器运转中停止空调器运转

按下开/关按钮。

## 改变定时器设定

再一次按下睡眠定时器按钮（遥控器示意图①），然后使用定时设定按钮（遥控器示意图⑦）以设定时间。

在时间显示闪烁时，进行时间设定（闪烁持续约5秒）。

⊕ 按钮：按下增加时间读数。

⊖ 按钮：按下减少时间读数。

约5秒钟后，整体显示将会重新出现。

## 关于睡眠定时器

为防止睡眠中过度的制热或制冷，睡眠定时器功能根据时间设定自动改变温度调节器的设定值。当经过所设定的时间时，空调器会完全停止。

### 制热运转中：

一旦设定了睡眠定时器，温度调节器的设定值每30分钟自动降低1℃。当温度调节器总计降低了4℃时，保持此时的温度调节器设定值直至经过所设定的时间，这时空调器自动地停止运转。

睡眠定时器设定

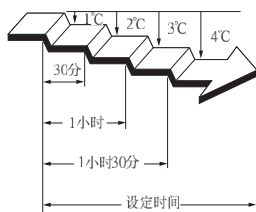

### 制冷/除湿运转中：

一旦设定了睡眠定时器，温度调节器的设定值每60分钟自动上升1℃。当温度调节器总计上升了2℃时，保持此时的温度调节器设定值直至经过所设定的时间，这时空调器自动地停止运转。

睡眠定时器设定

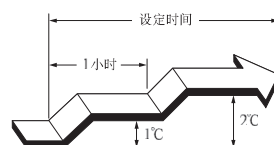

# 应急运转

◆ 遥控器没电池或遥控器遗失时，可以使用应急运转。

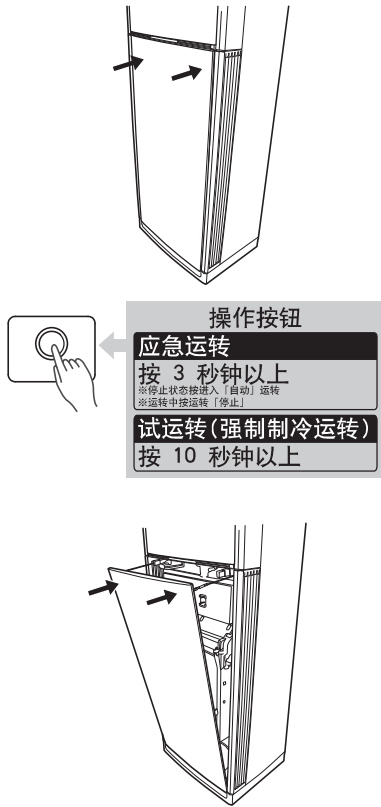

## 1. 打开下面板

- 按下下面板上端部两侧往里轻压后松开，面板会自动向外弹出，然后打开下面板。

## 2. 按住按钮 3 秒以上

- 刚按住按钮时会发生“哔”的声音，持续按住 3 秒以上。本体上的运转指示灯亮
- 按“自动运转”(P.10)的模式进行运转。风量被设定为自动，风向被设定为运转初期的风向、温度被设定为标准温度(24℃)。

## 3. 关闭下面板

- 按下下面板上端部两侧，往里推，直到发出“嗒”的声音。

### 敬告

- 请务必关闭下面板，否则会造成空调故障。
- 未关闭下面板而进行运转，有安全隐患，会造成人身伤害。

## 停止运转

### 再次按按钮 3 秒以上

运转停止，本体上的运转指示灯灭。

- 关、开定时被同时取消，恢复到现在时刻。

### 敬告

- 空调运转过程中，请不要按住按钮 10 秒以上  
(按住 10 秒以上时，空调将会强制进入制冷运转模式，此方法用于安装调试，由专业的安装人员进行。)需要停止时按住 3 秒以上(10 秒以下)即可

# 保养及故障检修

## 室内机的维护保养

### 室内机本体（外观）的清洁保养

- 1 用遥控器停止运转。
- 2 用蘸湿温水的软布擦拭外观面及回风格栅，最后使用柔软干布擦干。禁止使用百洁布等清洁工具擦拭空调器外观以免造成划伤。
- 3 可以用吸尘器清洁回风格栅进风口处的聚积灰尘。但要注意不要损伤外观。

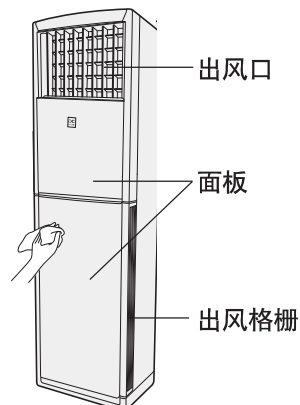

#### 敬告

- 长时期使用空调器后，内部（热交换器处）会聚积尘埃及效率下降。我们提议用户聘用专业的维修人员进行定期维修，及清理。如需要更大资料，请与授权的维修人员联络。
- 当清洁空调外壳时，请勿使用 40℃ 以上的热水，磨损性清洁布及挥发油（苯或天拿水）。
- 请勿在空调器附近使用喷发香水或杀虫剂。
- 当不使用空调器一个月以上，以风扇方式运转约半天令内部机件吹干。

### 季节后的维护保养

- 1 夏季使用完后，用机内干燥功能干燥室内机内部。
- 2 用遥控器停止运转，切断电源。
  - 切断电源时，要注意“清洁”灯灭。（开关置于 off）
- 3 从遥控器内取出电池。
  - 如果不取出，电池会发生漏液。漏出的液体会损伤人的皮肤，溅到眼睛里会造成失明等人身伤害。
  - 取出的电池要很好的保管，以防儿童误食。

### 季节前的维护保养

- 1 确认电源已切断（开关置于 off）
- 2 确认室内、外机的吸入口，吹出口没有遮盖物。
- 3 确认排水管畅通
- 4 确认接地线完好，连接牢固
  - 接地线连接不好，会造成触电及引起火灾。接地作业，请委托销售店或专业人员。
- 5 遥控器内装入电池。
- 6 接通电源（专用开关置于 on）

## 使用上的小知识

### 有关运转及性能

#### ■ 制热能力

- 本产品为直流变频空调，当室外温度低下时压缩机的转速会自动上升，以防止制热能力下降。如果仍觉得制热能力不够，建议和其他取暖器具一同使用。

#### ■ 自动除霜运转

- 室外温度低、湿度高时进行制热运转，室外机热交换器上会结霜，造成制热能力低下，此时控制用的微处理器会发出指令使制热运转一时停止，进行除霜运转。

除霜运转需要 4-15 分钟的时间，运转中室内机本体表示部“除霜”（黄）灯亮。

#### ● Off 时除霜

制热运转结束时如果室外机热交换器上结有霜，仍会进行自动除霜运转，此时室内机本体表示部“除霜”（黄）灯亮，直至除霜结束。此功能保证了空调在下次启动时确保热交换器上没有霜，能够快速制热。

### 有关温度、湿度范围

使用环境温度、湿度范围见下表

制冷运转	室外温度 约 18℃ ~43℃ 室内湿度 约 80% 以下 长时间在高湿度环境下运转，室内机表面会产生凝露并滴下。
除湿运转	室外温度 约 18℃ ~43℃ 长时间在高湿度环境下运转，室内机表面会产生凝露并滴下。
制热运转	室外温度 约 -15℃ ~24℃

- 制冷运转时如果环境温度高于左记温度，会发生自动保护装置动作而运转停止的情况。相应的低于左记温度使用制热运转，热交换器会发生结冰的现象。

- 不要使用本机于房间制冷、制热、除湿以外的用途

### 有效使用空调方法

#### 关闭门窗

防止冷气和暖气从室内泄漏出去，尽可能地将门窗关闭。

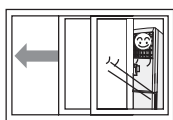

#### 设定合适的室内温度

过冷或过热的环境对身体健康都不利，而且会额外地耗电。

适宜温度



#### 防止热气侵入

制冷运转时，受到阳光直射的窗子最好拉上窗帘。

调节合适的风向

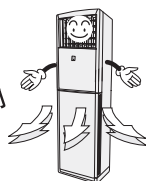

#### 有效地使用定时功能

利用定时功能设定必要的运转时间。

只设定需要的时间

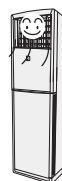

# 故障检修



## 警告

如果空调器故障（燃烧气味等），请立即停止使用，切断总电源与专业的维修人员联络。

要求维修服务前，请进行以下检查：

	征兆	成因	参阅页码
正常功能	未能立即启动空调器	<ul style="list-style-type: none"> <li>● 如果空调器停止操作后立即再次启动，压缩器会延迟约3分钟才再次启动，以免电流过大及保险丝被烧断。</li> <li>● 无论何时供电电源被中断后立即再次接上电源，电路保护系统发挥作用约3分钟，以防止空调器在3分钟内再次启动。</li> </ul>	—
	产生噪音	<ul style="list-style-type: none"> <li>● 当空调运转时，可能会听到制冷剂循环的声响。特别当空调器启动约2-3分钟，制冷剂循环声响特别明显。</li> <li>● 当运转时，可能会听到轻微的“哗，啪”声音。这时由于温度变化热胀冷缩的原因，使某些零部件轻微的收缩或膨胀而产生。</li> </ul>	—
		<ul style="list-style-type: none"> <li>● 制热运转期间，可能会时常听到嗤嗤声。这种响声是因为自动除霜动作而产生的。</li> </ul>	18
		<ul style="list-style-type: none"> <li>● 滑动面板动作时，会有马达运转的嗡嗡声发出，并非故障。</li> </ul>	
	发出气味	<ul style="list-style-type: none"> <li>● 由于室内有家具陈设，其气味可能被带入空调器及再散发于室内。</li> </ul>	—
	发出薄雾或水蒸汽	<ul style="list-style-type: none"> <li>● 当制冷或除湿运转时，稀薄的雾可能由空调器散发出来。由于冷空气与热空气相遇形成薄雾及冷凝效果。</li> </ul>	—
		<ul style="list-style-type: none"> <li>● 制热运转期间，室外机组的风扇可能会停止。而蒸汽可能会从室外机组冒出。这是因为自动除霜动作而产生的。</li> </ul>	18
	气流减弱或停止	<ul style="list-style-type: none"> <li>● 当制热运转开始时，风扇速度暂时可能会极低，运转一段时间后风扇速度会逐步上升，直到切换成所选择的风扇设定。</li> <li>● 如果环境温度过低时，切换成所选择的风扇设定的时间可能会比较长，或者只维持在中、低速运转，此现象并非故障，而是为了防止冷风吹出。</li> <li>● 制热运转期间，如果室温上升到高于温度设定值，室外机组将停止，而室内机组将以极低风扇速度动作。如果希望使室内进一步变暖，将遥控器上的温度设定值设定成更高。</li> </ul>	9
		<ul style="list-style-type: none"> <li>● 制热运转期间，当自动除霜方式运行时，空调器将自动停止动作（4-15分钟）。自动除霜运转中，除霜指示灯会点亮。</li> </ul>	18
		<ul style="list-style-type: none"> <li>● 在除湿运转期间或空调器在进行室温监视时，风扇可能会以极低的速度动作。</li> </ul>	10
<ul style="list-style-type: none"> <li>● 在自动运转期间，当进入监视运转模式时，将以极弱的风运转。</li> </ul>		10	
水会从室外机组滴落	<ul style="list-style-type: none"> <li>● 制热运转期间，由于自动除霜运转，水可能会从室外机组滴落。</li> </ul>	18	

## 故障检修

	征兆	成因	参阅页码
再次检查	仍然不能运转	<ul style="list-style-type: none"> <li>● 电源是否中断?</li> <li>● 保险丝被烧断或断路器接触点断路?</li> </ul>	—
		<ul style="list-style-type: none"> <li>● 定时设定中?</li> </ul>	14-15
	冷气效果欠佳 暖气效果欠佳	<ul style="list-style-type: none"> <li>● 空气过滤网是否闭塞?</li> <li>● 空调器的出风口及回风口被阻碍?</li> <li>● 有否调节设定温度?</li> <li>● 门及窗是否仍然打开?</li> <li>● 当制冷运转时, 是否有阳光直接射入室内? (请用窗帘阻挡)</li> <li>● 当制冷运转时, 是否有其他产生热量的物件存放在室内? 或者, 是否有很多人逗留在室内?</li> </ul>	—
	遥控器所发出的操作指示与空调器的实际操作不相同	<ul style="list-style-type: none"> <li>● 遥控器电池已耗尽?</li> <li>● 遥控器电池的正, 负两极是否放置正确?</li> </ul>	7

完成以上检查后, 问题仍未能解决立即停止运转, 切断电源并与专业的维修人员联络。

# 安装说明

## 安全注意事项

### 本空调器使用新型制冷剂HFC(R410A)。

基本安装步骤与使用旧型制冷剂 (R22) 的型号相同。

但必须注意如下要点:

- ① 由于工作压力是使用旧型制冷剂 (R22) 机型的 1.6 倍, 某些配管、安装、维修工具为专用产品。(请参见下表。) 特别是将使用旧型制冷剂 (R22) 的机型更换成新型制冷剂 R410A 的机型时, 请务必将旧型配管和锥形螺母更换为 R410A 配管及锥形螺母。
- ② 为了安全以及避免错误地充入旧型制冷剂 (R22), 使用制冷剂 R410A 的机型配有不同的充气口螺纹直径。因此请预先检查确认。[R410A 的充气口螺纹直径是每英寸 1/2 螺纹。]
- ③ 与使用旧型制冷剂 (R22) 的机型相比, 更需要注意不要让异物 (油、水等) 进入配管。另外, 当存储配管时, 请务必用钳夹或胶带等完全密封配管的开口。
- ④ 当充入制冷剂时, 考虑到气相和液相两种状态时成分的微小变化, 请务必从成分较稳定的液相侧充入。

### R410A的专用工具

工具名称	与R22的区别
测压歧管	由于压力很高, 不能用过去的压力表测量。为了防止与其它制冷剂混淆, 各个端口直径都被改变。建议将密封压力为 -0.1 至 5.3Mpa (-1 至 53 bar) 的压力表用于高压。将压力为 -0.1 至 38MPa (-1 至 38 bar) 的压力表用于低压。
软管	为了增大抗压强度, 软管材料和基础尺寸都被改变。
真空泵	通过安装真空泵转接器, 也可使用过去的真空泵。
漏气检测器	HFC 制冷剂 R410A 专用的漏气检测器。

### 铜管

必须使用无缝铜管, 而且最后将残油量控制在 40 mg/10m 以下。请勿使用存在塌陷、变形或褪色 (特别是内表面) 的铜管。否则会造成故障。由于使用 R410A 的空调器比使用 R22 的空调器承受更大压力, 必须选择适当的材料。如果使用市售铜管, 铜管厚度应满足表 1 要求。

表1 退火铜管的厚度

英寸		厚度 (mm)
名义直径	外径 (mm)	R410A
1/4	6.35	0.80
3/8	9.52	0.80

### 警告

- ① 不能使用用于 R22 制冷剂的配管及其锥形螺母。
  - 如果使用本说明规定外的材料, 会造成产品故障, 损坏或人身伤害等。(请使用 R410A 专用材料。)
- ② 当安装空调器或移机时, 不能有指定气体 (R410A) 以外的气体混入到产品系统中。
  - 若空气或其它气体进入到系统内部, 内部的压力将异常升高, 从而引起损坏或人身伤害等。

### 注意

空调的连接管线如果小于 3m, 室外机所产生的运转声和其它噪音会传入到室内。

## 安全注意事项

- 施工以前务请详阅本“安全注意事项”，方可开始安装作业。
- 这里所载的事项，都是安全上极关重要的，务须切实遵守。
- 安装后，务必进行试运转，确认无任何异常。同时，应按照使用说明向顾客介绍此机的正确操作方法和维护方法。

### 警告

- ① 本产品的安装必须满足国家标准 **GB17990** 《家用和类似用途空调器安装规范》
- ② 安装作业只能由指定专业维修人员进行。
  - 顾客自行安装无法保证安装的正确性，可能导致漏水、触电或火灾等事故。
- ③ 安装作业必须按照本安装说明的指示切实做好。
  - 安装作业不按照说明书指示实施就无法保证安装质量，从而导致漏水、触电或火灾等事故。
- ④ 安装作业必要的部件，一定要使用附属的部件以及指定的部件。
  - 不使用我公司指定的部件会导致室内、外机掉落、漏水、火灾或触电等事故。
- ⑤ 作业中倘若制冷剂气体泄漏，必须立即进行通风换气。
  - 制冷剂气体一旦与明火接触，会产生毒气，造成人身伤害。
- ⑥ 安装部位必须十分牢固，必须足够支撑室内外机的重量。
  - 安装不牢固，室内机倾倒或室外机跌落可能因而造成人身伤害。
- ⑦ 安装或移机时，不允许混入指定制冷剂（**R410A**）以外的气体。
  - 制冷循环系统内一旦混入空气等，内部就会产生异常高压，从而可能导致破裂而造成人身伤害。
- ⑧ 室内机与室外机相互间配线时，端子板应避免受连接电缆拉扯而发生过度的外力。为此，连接电缆必须使用“连线夹”切实地固定。
  - 倘若端子板受到过度的外力，或者连接电缆固定不完善，会造成火灾或触电等事故。
- ⑨ 安装作业完成后，应立即检漏，确认无任何泄漏现象。
  - 制冷剂气体泄漏于室内以后，一旦与加热器、暖炉、炉子等的明火接触，会产生毒气，造成人身伤害。
- ⑩ 本机的电源线应连接到专用的漏电流保护开关上，开关由用户自备。
  - 漏电流保护开关规格：全极断开型，每极触点开距 >3mm。
- ⑪ 连接电缆的接地线必须用螺钉固定于室内机和室外机指定接地位置。
  - 接地不完善，会导致触电事故。
- ⑫ 不可设置在可燃气有泄漏之虞的场所。
  - 万一可燃气泄漏以后滞留于空调器的周围，会造成火灾。
- ⑬ 排水工程必须按照安装说明的指示做好配管施工，保证积水顺利排放。
  - 排水不完善，冷凝水会漏到室内，造成财产损失。
- ⑭ 如果 **10** 岁以下的儿童有接近室外机的可能，则须采取预防措施，使得他们无法接近。

### 注意

- ① 本机应用专门的电源回路，不能与其它电器、照明等并接。
- ② 本机电源线上禁止用插头进行驳接。
- ③ 本机电源线应连接在专用的漏电流保护开关上。  
开关规格：16A 以上
- ④ 本机应用以下规格的电缆。（由专用的配管附件箱提供）  
电源线 3x1.5mm<sup>2</sup>  
室外机连接线 4x1.5mm<sup>2</sup>



## 选择安装地点

- 必须先征得顾客的同意，方可进行安装作业。

### 室内机

- 安装地面应平整、坚实。
- 吸入口与排出口附近应无障碍物堵塞，足以保证冷暖气遍达室内每一角落。
- 附近应无热源、蒸汽油烟发生以及可燃气泄漏之虞。
- 安装地点不会受到阳光直射。
- 易于排水的地点。
- 与电视机等其它电器必须保持 1m 以上的距离。
- 与室外机连接方便。

### 室外机

- 室外机周围应确保图示的间距。
- 安装面应平整、坚实。
- 必须尽可能选择不受阳光直射的地方（如果不能避免阳光直射，则应设置在能够安装遮篷的地方）。
- 附近应无热源以及可燃气泄漏之虞。
- 必须远离蒸汽、油烟、尘垢的排气口或者换气口。
- 不受强风直接吹打的地方。
- 排除制热出水也不会产生障碍的地点。
- 室外排出口的排风或噪声不会给邻居导致影响的地方。
- 儿童不易触及的地方。

### ⚠ 注意

- 产品开箱及安装施工时，要防止损伤用户室内的物品及地板等。
- 禁止在用户室内拖拉产品。
- 安装施工时，要防止室内机涂装面板的损伤。
- 产品开箱后，应将包装用的胶带、支撑板、附属品等物除去或移交用户。

# 室内机及室外机安装图

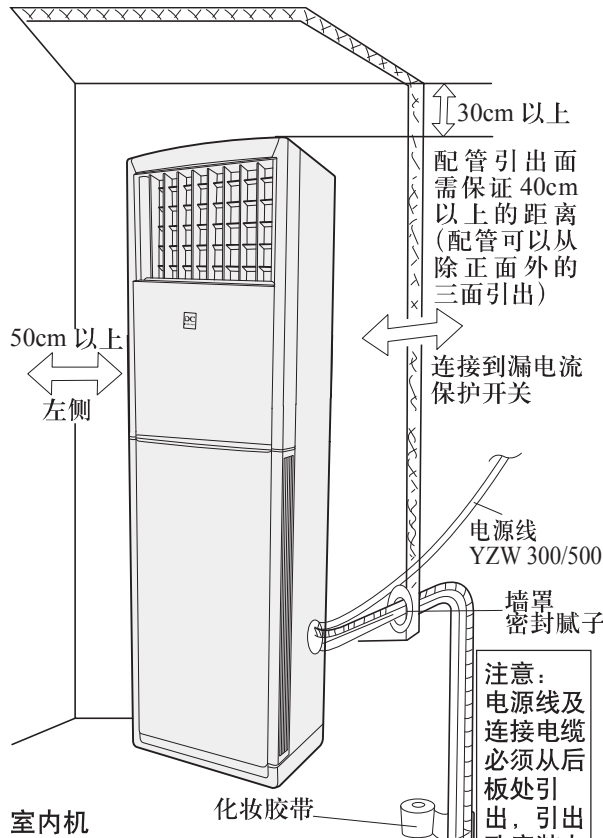

室内机		
连接电缆	YZW 300/500	1 条
连接配管(粗)	Ø9.52mm	1 根
连接配管(细)	Ø6.35	1 根
排水管	延伸时请使用市售 Ø16mm 软管	1 根

## 室内机固定

**警告**

为防止室内机意外倾倒，安装时请用固定具将室内机固定在墙体上。

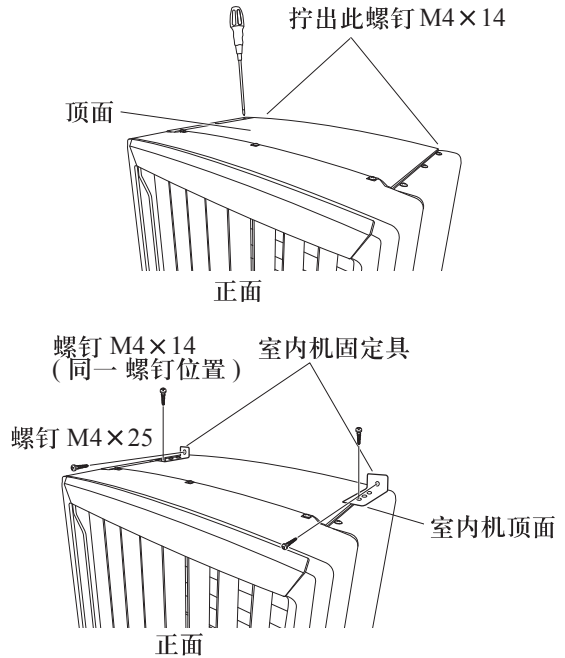

用拧出的 M4×14 螺钉将固定具固定在室内机顶面上，再用附属的 M4×25 螺钉将固定具一端固定在墙体上。

## 室外机的排水处理

制热运转时，室外机将产生除霜水。如果不想任其排放，可以接排水管导入到建筑的雨水管中。

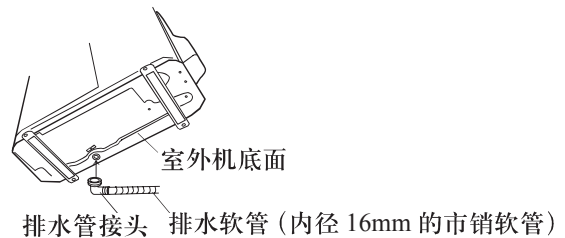

**注意**

如果所在地区的气温经常保持在 0℃ 或更低，建议不要接排水管接头，以防管子冻结阻塞而导致室外机故障。

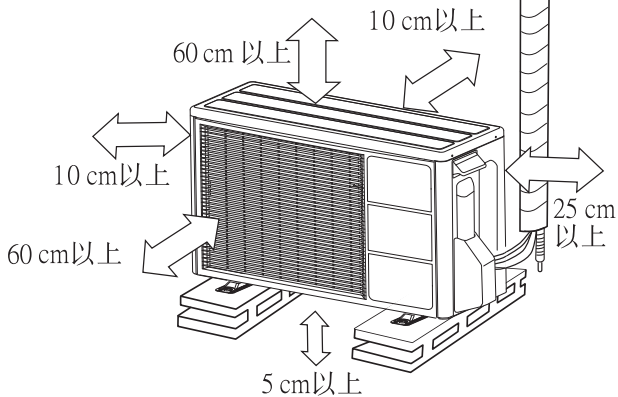

## 室外机

本机最大配管高度差	10m
本机最大配管长度	15m

# 室内机组的安装程序及要点

## 1. 选择安装地点

## 2. 穿开墙孔

- ① 根据室内机的安装位置，在相应的墙体上钻出  $\text{Ø}80\text{mm}$  的孔。
- ② 钻孔时，应注意稍微向外倾斜，使室内侧高于室外侧  $10\sim 20\text{mm}$ 。
- ③ 要使墙孔的中心和室内机出管的中心一致，否则会出现漏水现象。

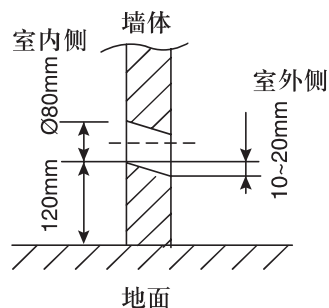

## 3. 配管接线前的准备

- ① 取下室内机下面板
- ② 拆下电控盒盖
- ③ 拆下压线夹
- ④ 拆下配管夹 A、B

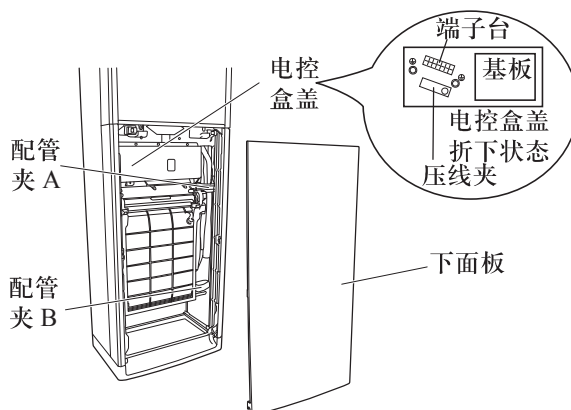

## 4. 配管/排水管连接

### 排水管连接

- ① 将产品上的排水管插入到附属排水管的一端，连接处用胶带缠绕。
- ② 排水管必须向下布局，不许向上或上下起伏，多余部分应置于室内机外。

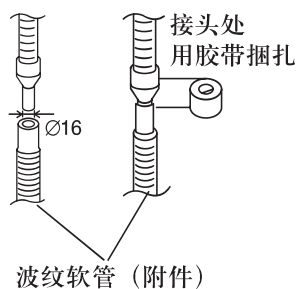

### 配管扩口加工

附件配管以进行扩口加工，可以直接使用。如有不慎使扩口部损坏，请按以下方法扩口。

- ① 利用截管器，按照所需的长度，将连接管道切断。
- ② 为防止管屑进入管道内，请将管道口向下，并清理扩口。
- ③ 将扩口螺母套在管道上，然后用扩口工具进行扩管。

- 检查[L]部位是否均匀扩口。并且无爆裂或破损现象。
- L 尺寸
  - 细管 1.4 至 1.7mm (直径 6.35mm)
  - 粗管 1.8 至 2.0mm (直径 9.52mm)

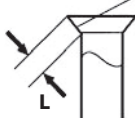

### 弯管

- ① 根据室内机的出管方向，妥当地进行弯管。
- ② 进行弯管时，请小心切勿折瘪管道。
- ③ 粗管的弯管尺寸请按图示基准进行，否则会造成安装困难及出水不畅等故障。
- ④ 如铜管被过度折曲或拉扯，管道会硬化。因此，切勿在同一位置重复将铜管折曲三次以上。

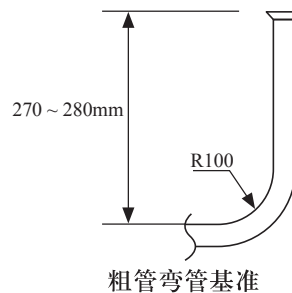

# 室内机组的安装程序及要点

## 室内机配管连接

- ① 将粗、细连接管和室内机的管子分别对接。
- ② 将扩口表面的中心对齐，然后收紧螺母，再用扭矩扳手，按照指定的拧紧扭矩将螺母收紧拧紧。

扩口螺母的拧紧扭矩

扩口螺母	拧紧扭矩
直径 6.35mm	16 至 18 N·m (160 至 180 kgf·cm)
直径 9.52mm	29 至 41 N·m (300 至 420 kgf·cm)

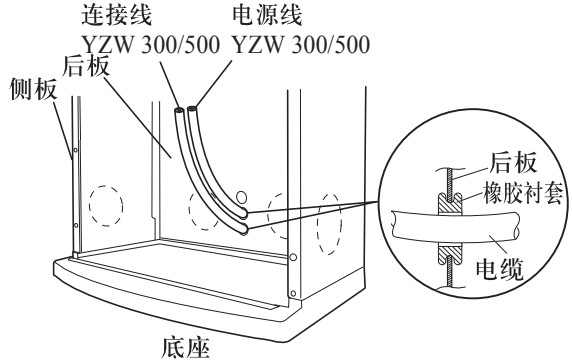
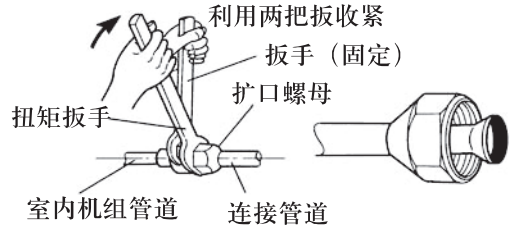

## 5. 室内机穿线

- ① 将后板三个 Ø25 的小孔开通两个。
- ② 将二个橡胶衬套分别嵌在孔上。
- ③ 将电源线、连接线从上到下依次穿过橡胶衬套。
- ④ 穿过机体的连接线用化妆胶带和配管等缠绕在一起。

## 6. 室内机接线

- ① 将端子板上的螺钉拧松，并将接地螺钉拧下。
- ② 把电源线、室内外机连接电缆的接线端子按图示要求连接，并紧固。
- ③ 将电源线、连接电缆收纳于卡线槽中。
- ④ 用压线夹将电源线和连接电缆固定。
- ⑤ 重新装上电控盒盖。

### 警告

- (1) 连接电线的 U 型端子一定要插入到端子台中，并用螺钉拧紧，不妥善的安装可能造成火灾。
- (2) 必须利用压线夹，将连接电线的护套层固定。(如绝缘层受损，可能导致漏电及引起火灾)
- (3) 必须连接接地线。

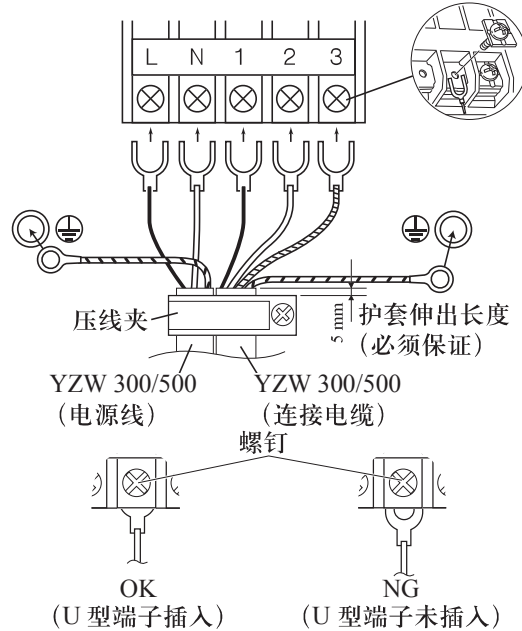

室内、外机接线图

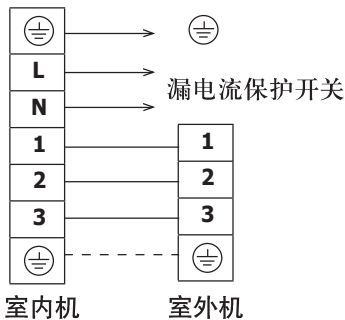

接线时室内机端子板番号和室外机端子板上的番号必须一一对应。

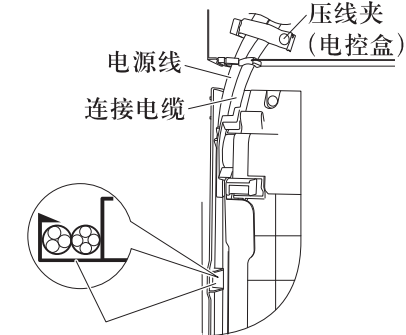

电源线，连接电缆必须卡在线槽内

# 室外机组的安装程序及要点

## 1. 选择安装地点

详情请参照第 23、24 页“选择安装地点”和“室内机及室外机安装图”。

## 2. 室外机的安装

- ① 请安装在牢固的台架上，并用螺栓固定。
- ② 直接安装在地面将导致故障，应予避免。
- ③ 室外机运转时会有振动，如果振动传入室内，室外机底下与安装台之间必须放置防振橡胶等防振材。

室外机安装孔位置

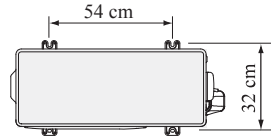

### 警告

在可能受到强风的地方，室外机必须用螺栓加以固定。

### 注意

室外机安装时，室外机前后左右的倾斜度不得大于 5°。

## 3. 配管、接线前的准备

### 配管盖、端子盖等的拆装方法

- ① 按照图示拆下配管盖
- ② 拆下端子盖及压线夹

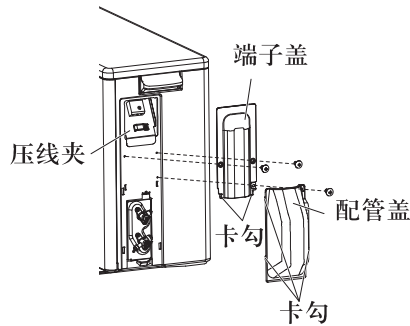

## 4. 连接配管

- ① 按照前页，对连接配管进行扩口加工。
- ② 拆卸室外机的阀盖。
- ③ 将连接配管对准喇叭形中心，用手初步拧紧后，再使用扭矩扳手扭转到规定紧固扭矩，加以固定。紧固扭矩与第 25 页“室内机配管连接”一项所载的规定值相同。

- 配管不可急剧弯曲，同时弯曲半径必须保持 100mm 以上，以防折断。
- 配管不可在同一个部位反复屈伸多次，这样做可能会折断，应予避免。
- 二通阀和三通阀的喇叭形螺母，直到配管连接以前不可卸下。

# 室外机组的安装程序及要点

## 5. 抽真空

### ① 抽真空

将歧管阀的高压侧阀全闭，在下列作业的过程中不得操作。

- 检查配管是否确实连接好。
- 检查双通阀与三通阀的阀杆是否成为全闭状态。
- 拆卸三通阀的充气口盖，将歧管阀的充气软管（有推入阀芯用的突起部的一边）连接于充气口。
- 将歧管阀的低压侧阀全开。

- 运转真空阀开始抽真空。
- 将三通阀的喇叭形螺母稍微扭松，确认空气已进入，然后扭紧喇叭形螺母。（扭紧喇叭形螺母后，真空泵的运转音发生变化，复合压力表就从负值为0。）
- 抽真空15分钟以上，检查复合压力表是否成为-100kpa(-76cmHg、-1bar)。
- 抽真空完毕后，将歧管阀的低压侧阀全闭，停止真空泵。

- 将三通阀的阀杆稍微扭松，于复合压力表的压值成为1~2kg/cm<sup>2</sup>时扭紧阀杆，从三通阀的充气口卸下充气软管。（在卸下充气软管以前将三通阀的阀杆全开，则充气软管可能不易拆卸。）

- 将双通阀与三通阀的阀杆完全打开，直到轻轻碰触挡块为止。（不可进一步加力）
- 确实扭紧双通阀与三通阀的堵盖与充气口盖。（有关歧管阀的使用方法，详阅歧管阀使用说明书。）  
若阀杆不完全打开，或盖帽不完全拧紧，则有微漏的可能。

## 6. 室外机的接线

### ⚠ 警告

- (1) 开始接线之前，请首先确认室内机没有接通电源。
- (2) 必须核实端子台的编号及连接电线的颜色是否和室内机上的完全一样。  
错误接线可能导致电气零件烧毁及引起火灾。
- (3) 连接电线的U型端子一定要插入到端子台中，并用螺钉拧紧，不妥善的安装可能造成火灾。
- (4) 必须利用压线夹，将连接电线的护套层固定。（如绝缘层受损，可能导致漏电及引起火灾）
- (5) 必须连接接地线。

## 漏气检查

### ⚠ 注意

连接管道完成后，请用气体检漏探测器，检查各个接头有否出现漏气情况。

阀杆的启闭，请使用内六角扳手进行操作。

		紧固扭矩
堵盖	二通阀(1/4")	20.0~25.0 N·m (196~245 kgf·cm)
	三通阀(3/8")	27.5~30.5 N·m (280~320 kgf·cm)
充气口盖		10.0~16.0 N·m (98~157 kgf·cm)

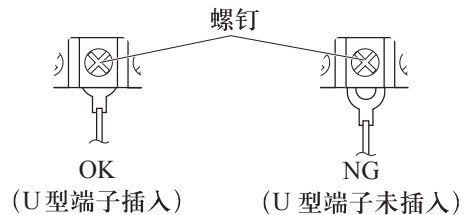
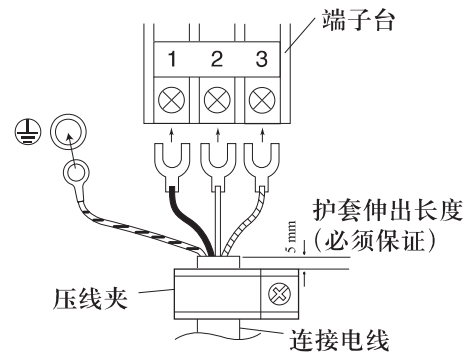
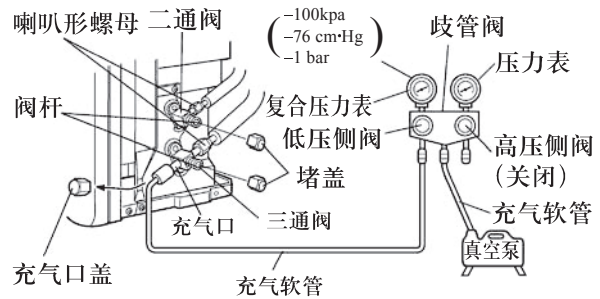

# 室外机组的安装程序及要点

## 7. 最后整理

- ① 将连接配管绝热材与室内机配管绝热材紧密接触,断热管开口处应用附属的断热材料粘贴密封,然后用胶带固定后再用化妆胶带进行缠绕。
- ② 将连接电缆顺着配管延伸,用胶带固定后再用化妆胶带和配管一起缠绕。
- ③ 外壁的配管孔与配管之间应填充密封腻子,以防雨水侵入。
- ④ 用配管夹 **A, B** 将配管固定。

**警告**

- 配管的断热材捆扎必须完整贴合,不能使配管暴露,否则会引起滴水。
- 排水管处于以下状态,会造成排水不畅,引起室内浸水而造成不必要的损失。

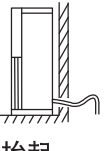
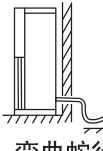
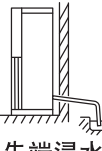
抬起
弯曲蛇行
先端浸水

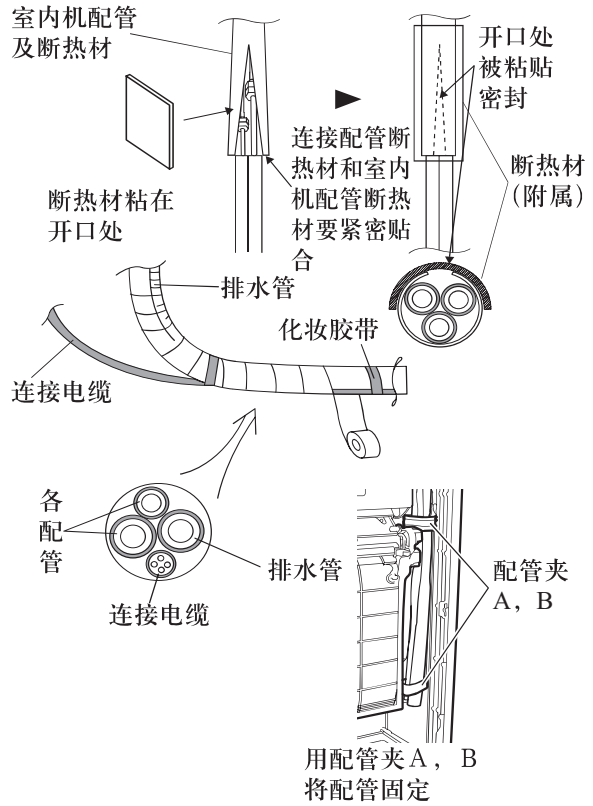

## 下面板的安装

### 安装下面板

**注意**

请安装人员在安装完毕后务必将绳钩钩住下面板。

- ① 将下面板下端两侧卡爪对准本体底部两处园柱凸台并插入。
- ② 将本体上的绳钩钩在上面板上端部。
- ③ 关上下面板, 推入到底放手即可。

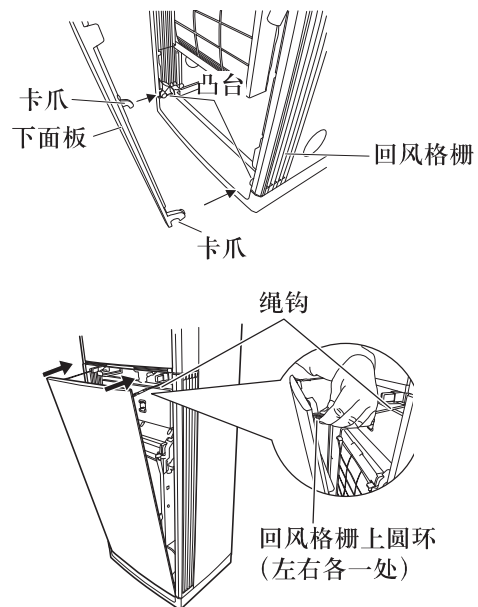

# 试运转

试运转前请一定确认以下事项。

## 有关电源

- 是不是接在专用回路的漏电源保护开关上
- 电压是否正确 220V 50HZ

## 有关接线

- 空调室内机，室外机接线是否正确，请再次确认
- 压线夹是否已装好，并正确压在电缆线的橡胶护套上
- 接地线是否已连接
- 接线螺钉都已拧紧

## 检查确认

### 室内机

- ① 遥控器各键能否正常动作
- ② 各表示部灯是否正常点亮
- ③ 各风向板能否正常转动
- ④ 制冷，制热时有无冷风，暖风吹出
- ⑤ 滑动面板能否正常动作
- ⑥ 室内机能否正常排水

### 回收制冷剂操作(强制制冷操作)

- (1) 为防止制冷剂对环境造成污染，在移动或废弃空调时，请严格按以下规定实施制冷或强制制冷将制冷剂全部回收至室外机内。
- (2) 实施制冷或强制制冷。  
请按住空调上的操作按钮，保持10秒以上。
- (3) 确认制冷运转开始后，将双通阀的阀棒全部关闭。  
当气压仪显示值达到50~0kPa (0.5~0kg/cm<sup>2</sup>) 时，要将三通阀上的阀棒全部关闭。
- (4) 停止运行。请按下遥控器上的开/关按钮，关闭空调。也可以按空调上的操作按钮停止。  
(按操作按钮时，按3秒以上即可)

### ⚠ 注意

回收操作过程中，请确定压缩机已关闭再拆下制冷剂管道。  
压缩机仍在运转时拆除连接管会吸入空气而导致系统内压力异常升高，造成机器故障和人身伤害事故。

## 试运转

- 有关运转方法，请参阅说明书的应急运转 (本说明书P16)
- 即使用本体上的操作按钮  
按10秒以上，本体表示部[室内温度指示][定时]指示灯闪烁，运转开始。  
要确认制热运转，按遥控器开/关按钮，再按功能选择按钮选择制热功能，3分钟后从强制制冷运转切换到制热运转。
- 停止运转，再按操作按钮3秒以上空调停止运转。

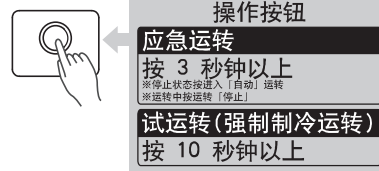

### 室外机

- ① 运转时，有无异常振动及噪音
- ② 吸入口，吹出口有无障碍物
- ③ 连接管处有无漏液等

## 应对顾客说明事项

请按照使用说明，向顾客说明下列各项：

- ① 运转，停止，转换，温度调节，定时设定，风量转换等的遥控器操作方法。
- ② 过滤网拆卸，清扫，气流方向调节等的使用方法等。
- ③ 说明书等应提交顾客保管。

## 熔断器的额定值

- 室内机基板上的 F1 熔断器的额定值为 3.15A 250V。

## ⚠ 警告

### ⚠ 注意

- ① 本产品的额定电压为 **220V 交流 50Hz**。
- ② 打开电源之前，先检查电压是否在 **220±10%** 的范围内。
- ③ 空调器的电源，应设置一条专用分支电路和一个漏电流保护开关。
- ④ 要使用符合空调器容量的断路器。
- ⑤ 不要加长电源软线。
- ⑥ 必须根据标准进行接线工作，使空调器能安全而有效地运行。
- ⑦ 必须根据有关法规及电力公司的标准安装断路器。

### ⚠ 注意

- ① 电源的电流负载量必须是空调器电流量和它电器电流量的总和。当电源的电流负载量不足时，必须改换原有电源。
- ② 当电压过低时，空调器会难以起动，在这种情况下，必须与供电公司联系，提高电压。



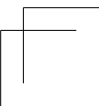
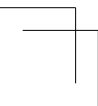

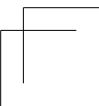
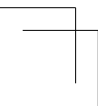

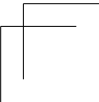
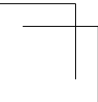

## 装箱清单

箱别	名称	数量
室内机组	室内机	1
	固定具	2
	遥控器	1
	电池 (7号)	2
	保证书	1
	使用安装说明书	1
	橡胶衬套	2
	螺丝 (M4×25)	2
	断热材	2
室外机组	室外机	1
	排水管接头	1
	连接配管组件※	1
	连接电线组件※	1



## 富士通将军(上海)有限公司

中国上海市嘉定区回城南路1720号  
电话: 021-5916-1476 传真: 021-5916-2476  
邮政编码: 201821

技术服务中心  
服务热线: 400-605-1818 传真: 021-5916-6193